

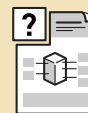

# Распределение и подключение

Распределительное  
оборудование



**стр. 200** Система  
распределения  
и подключения



**стр. 206**  
Распределительные  
блоки

Шины  
и изолирующие  
суппорты



**стр. 208**  
Таблица выбора  
шин

## НОВИНКИ

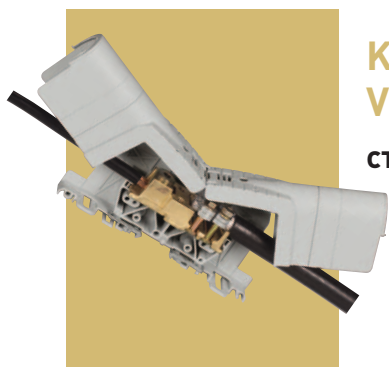

Клеммные блоки  
Viking™ 3

стр. 211



**стр. 202**  
Таблица выбора  
блоков и шин

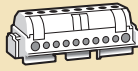

**стр. 203**  
Клеммные  
колодки



**стр. 204**  
Распределительные  
гребенки



**стр. 205**  
Модульные  
распределительные  
блоки



**стр. 207**  
Габаритные размеры  
и технические  
характеристики

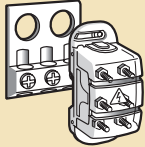

**стр. 210**  
Соединительные  
элементы

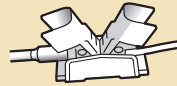

**стр. 211**  
Клеммные блоки  
Viking™3

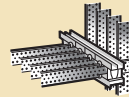

**стр. 212**  
Изолирующие  
суппорты

# Система распределения и подключения

Система распределения и подключения позволяет распределить токи от одного источника на множество потребителей, защищенных индивидуально. Комплексное решение Legrand позволяет реализовывать электроустановки до 4000 А.

## Распределительная система Legrand

### ■ Классическая распределительная система

Отвечает требованиям электроустановок до 4000 А. Монтаж осуществляется с применением изолирующих суппортов, распределительных шин, распределительных блоков и гребенок.

#### РАСПРЕДЕЛИТЕЛЬНЫЕ ШИНЫ

- основной элемент распределительной системы
- обеспечивают подключение аппаратуры

#### РАСПРЕДЕЛИТЕЛЬНЫЕ БЛОКИ

- готовые к применению устройства для распределения токов

#### ИЗОЛИРУЮЩИЕ СУПОРТЫ

- обеспечивают монтаж распределительных шин

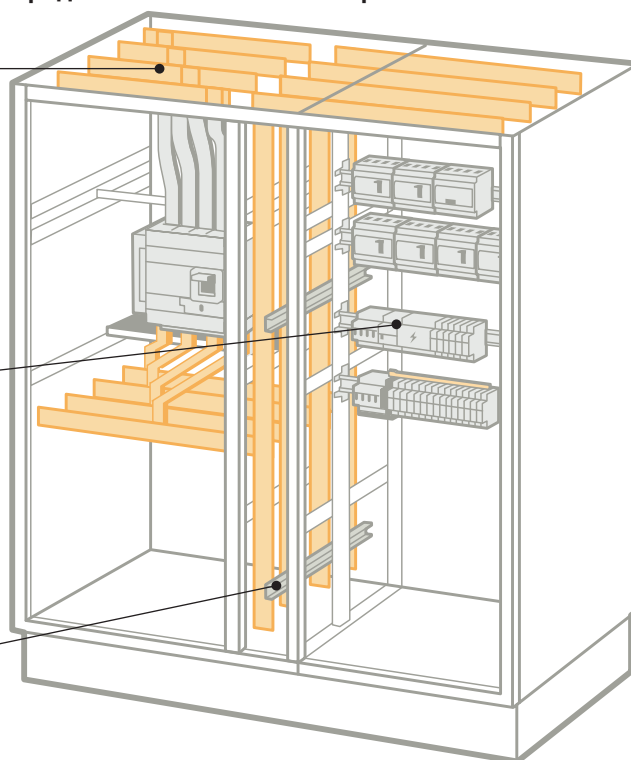

#### ПРЕИМУЩЕСТВА LEGRAND



- 1 Свобода выбора наилучшего решения для распределительного устройства
- 2 Широкая гамма аппаратов защиты и распределения
- 3 Безопасность, надежность, долговечность и удобство эксплуатации

### > РАСПРЕДЕЛИТЕЛЬНЫЕ ГРЕБЕНКИ

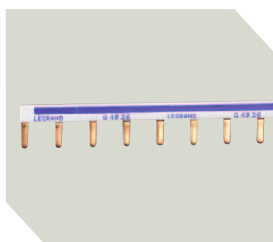
Для модульных аппаратов



### > КЛЕММНЫЕ КОЛОДКИ ОТ 63 ДО 100 А

Дополняют распределительные щиты. От 4 до 33 выводов, монтаж на шину 12 x 2, или на рейки  или 

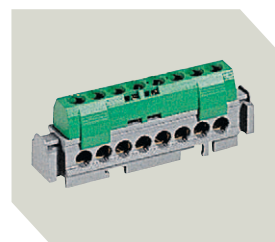

### > КЛЕММНИКИ 160 А

Размножитель на 6 выходов для DPX 125, DX 125, Vistop 63 - 160 А

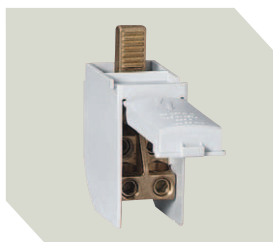

### > МОДУЛЬНЫЕ БЛОКИ ОТ 40 ДО 250 А

Для всех типов щитов и шкафов. Монтаж на рейку DIN или пластину. Добавление клеммной колодки IP2x позволяет увеличить число выводов N или PE



### > МОДУЛЬНЫЕ РАСПРЕДЕЛИТЕЛЬНЫЕ БЛОКИ

Большая емкость, удобный доступ к клеммам, полная изоляция полюсов, компактность. Применяются для распределения от одного кабеля на несколько групповых



### > СИЛОВЫЕ БЛОКИ 125 ДО 400 А

Суперплоские компактные блоки для распределительных щитов и шкафов



### > СОЕДИНИТЕЛИ МЕДЬ/АЛЮМИНИЙ

Для кабелей от 16 до 300 мм<sup>2</sup>. Обеспечивают соединение медных и алюминиевых кабелей в распределительном шкафу/щите

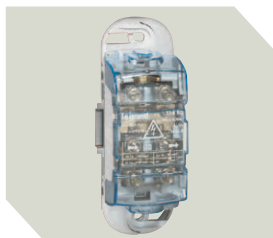

### > НАБОРЫ ШИН ДО 4 000 А

Наборы шин и суппортов для построения распределительных устройств



## распределительная система до 400 А: таблица выбора блоков и шин

### РАСПРЕДЕЛИТЕЛЬНЫЕ ГРЕБЕНКИ

Isc пиковый 17 кА 	Длина	Однополюсные фаза или ноль	Двухполюсные	Двухполюсные для трехфазного ввода	Трехполюсные	Четырехполюсные
	1 рейка		049 26	049 38	049 40	049 42
метр		049 37	049 39	049 41	049 43	049 45

### КЛЕММНЫЕ КОЛОДКИ ОТ 63 ДО 100 А

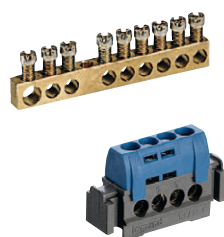
Isc пиковый 17 кА 	Кол-во подключений	Шины		Клеммные колодки IP 2x (xxV)		
		неизолированные	на изолирующем суппорте	черные	синие	зеленые
	4	048 01	048 20	048 50	048 40	048 30
	6			048 16	048 15	
	8	048 03	048 22	048 52	048 42	048 32
	12		048 24	048 54	048 44	048 34
	14	048 05				
	17		048 25	048 55	048 45	048 35
	19	048 06				
	22		048 26	048 56	048 46	048 36
	25-28	048 07 (25)				048 37 (27)
	32-34		048 28			048 38

### МОДУЛЬНЫЕ РАСПРЕДЕЛИТЕЛЬНЫЕ БЛОКИ ОТ 40 ДО 250 А

Isc пиковый 14.5 - 27 кА 	Номинальный ток (А)	2 полюса				4 полюса			Клеммные колодки IP2x		
		Кат. №	Кол-во и сечение гибких проводн. (мм <sup>2</sup> )		Кат. №	Кол-во и сечение гибких проводн. (мм <sup>2</sup> )		PE	N	Допол. выход (мм <sup>2</sup> )	
			Вход	Выход		Вход	Выход				
40	048 81	2 x 10	11 x 4	048 85	2 x 10	11 x 4	048 34	048 44	12 x 6		
100	048 80	2 x 16	5 x 10	048 84	2 x 16	5 x 10	048 32	048 42	8 x 6		
125	048 82	2 x 25	2 x 16 + 11 x 10	048 88	2 x 25	2 x 25 + 11 x 10	048 35	048 45	16 x 6		
				048 86	2 x 25	2 x 16 + 7 x 10		048 44	12 x 6		
160				048 76	1 x 35	1 x 25 + 1 x 16 + 14 x 10		048 46	21 x 6		
				048 79	1 x 70	2 x 25 + 4 x 16 + 8 x 10		048 45	16 x 6		
250				048 77	1 x 120	1 x 35 + 2 x 25 + 2 x 16 + 6 x 10					

### МОДУЛЬНЫЕ РАСПРЕДЕЛИТЕЛЬНЫЕ БЛОКИ И КЛЕММНЫЕ РАЗМНОЖИТЕЛИ ОТ 125 ДО 250 А

Isc пиковый 27 - 60 кА 	Номинальный ток (А)	Кат. №	Кол-во и сечение проводников (мм <sup>2</sup> )	
			Вход	Выход
	125	048 71	4 x 35	12 x 6
	160	048 83	1 x 50 (гибкие шины 13 мм макс.)	3 x 25 + 2 x 16 + 7 x 6
		048 67 (клемма)	Прямо к нижним клеммам	6 x 25
	250	048 73	1 x 120 (гибкие шины 16 мм макс.)	6 x 25 + 4 x 10
	250	048 68 (клемма)	Прямо к нижним клеммам	4 x 35 + 2 x 25

### СИЛОВЫЕ БЛОКИ ОТ 125 ДО 400 А

Isc пиковый 20 - 60 кА 	Номинальный ток (А)	Суперплоские				Ступенчатые			
		Кат. №	Isc пик (кА)	Кол-во и сечение гибких проводн. (мм <sup>2</sup> )		Кат. №	Isc пик (кА)	Кол-во и сечение гибких проводн. (мм <sup>2</sup> )	
				Вход	Выход			Вход	Выход
125	374 47	25	1 x 35	10 x 16 (Ф)	17 x 16 (Н)	373 95	20	4 шины 12 x 4 мм	5 коннекторов 2 x 10
						374 30	35	1 x 35	5 x 25
160					374 31	35	1 x 70	5 x 35	
250	374 00	60	1 x 150	1 x 70 или 1 x 50 + 1 x 35	2 x 35	374 35	35	1 x 120	5 x 50
400						373 08	50 / 75	2 x ∅ 8,5 мм	21 M6 70 мм <sup>2</sup>

## Клеммные колодки



Соответствуют МЭК 60998-2-1

Поставляются с полувинченными винтами  
100 А макс. - 400 В $\sim$  для вводного кабеля 25 мм<sup>2</sup>  
80 А макс. - 400 В $\sim$  для вводного кабеля 16 мм<sup>2</sup>

Упак.	Кат. №	Клеммные колодки неизолированные		
		Крепятся винтами М4		
		Ввод 6-25 мм <sup>2</sup>	Вывод 1,5-16 мм <sup>2</sup>	Длина, мм
10	048 01	-	4	45
10	048 03	-	8	73
10	048 05	1	14	122
10	048 06	1	19	157
10	048 07	1	24	192

### Клеммные колодки на изолирующих основаниях

Чаще всего уст-ся на планке 12x2 мм  
Оснащаются маркировкой Duplix<sup>(1)</sup>

Упак.	Кат. №	Ввод 6-25 мм <sup>2</sup>	Вывод 1,5-16 мм <sup>2</sup>	Длина, мм
10	048 20 <sup>(1)</sup>	-	4	47
10	048 22 <sup>(1)</sup>	-	8	75
10	048 24 <sup>(1)</sup>	1	12	113
10	048 25 <sup>(1)</sup>	1	16	141

### Клеммные колодки IP 2x

Чаще всего уст-ся на планке 12x2 мм

Упак.	Фаза (черный)	Нейтраль (синий)	Ввод 6-25 мм <sup>2</sup>	Вывод 1,5-16 мм <sup>2</sup>	Длина, мм
10	048 16	048 15	1 <sup>(2)</sup>	5 <sup>(2)</sup>	62
10	048 50	048 40	-	4	47
10	048 52	048 42	-	8	75
10	048 54	048 44	1	12	113
10	048 55	048 45	1	16	141
10	048 56	048 46	1	16	176
10	Земля (зеленый)		-	4	47
10	048 30		-	8	75
10	048 32		1	12	113
10	048 34		1	16	141
10	048 35		1	21	176
10	048 36		2	33	276
10	048 38		1	26	227
10	048 37				

### Клеммные колодки 3-полюсные + нейтраль (3 черных + 1 синяя)

Упак.	Кат. №	Ввод 6-25 мм <sup>2</sup>	Вывод 1,5-16 мм <sup>2</sup>	Длина, мм
	048 14	Нейтраль 1 x 1   Фаза 3 x 1	Нейтраль 1 x 4   Фаза 3 x 4	227

### Основания для клеммных колодок

#### Основания

Для установки неизолированных клеммных блоков и колодок «домино»  
28 отверстий, длина 227 мм  
35 отверстий, длина 276 мм

#### Универсальные основания

Для установки клеммных колодок любого типа (кроме «домино») на рейку или

#### Основание для распределительного блока

Позволяет составить распределительный блок, подключив до 4 колодок IP 2 x одного размера

#### Плоские шинки 12 x 2

Длина 1 м

5	048 18
5	048 17
5	048 11
1	048 10
10	048 19

<sup>(1)</sup> Все клеммные колодки оснащаются маркировкой Duplix: 2-зеленого цвета со значком «+»; 2-синего цвета с буквой N; 2-красного цвета с буквой L  
<sup>(2)</sup> Кат. № 048 15/16 - ввод 10-35 мм<sup>2</sup>, вывод 6-25 мм<sup>2</sup>

## Клеммные колодки

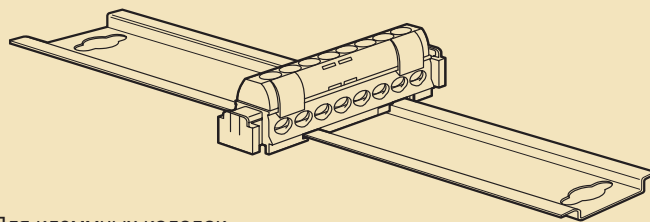

Для клеммных колодок Кат. № 048 15/16/22/24/32/34/42/44/52/54 возможен непосредственный монтаж на DIN-рейку

### ■ Использование оснований для клеммных колодок

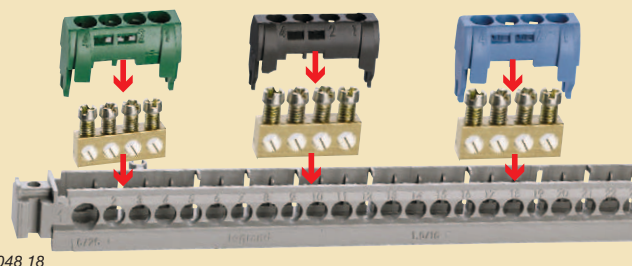

Неизолированные клеммные колодки и клеммные блоки IP 2x (без основания) можно устанавливать на основания Кат. № 048 18 с 28 отверстиями для требуемого количества кабелей ввода и вывода

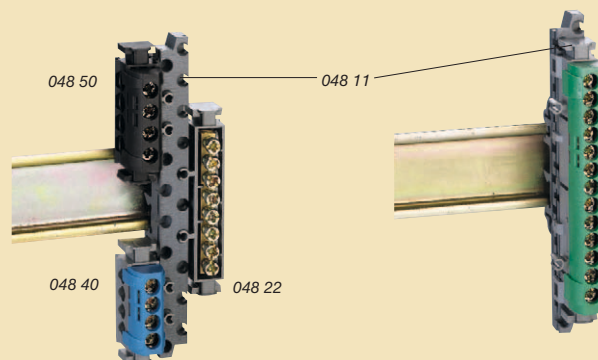

В случае установки на рейку или , на универсальные основания Кат. № 048 11 можно устанавливать клеммные колодки любого типа (кроме колодок «домино»)

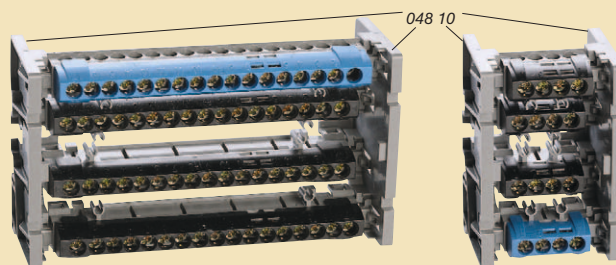

Чтобы составить распределительный модуль 2 P, 3 P или 4 P достаточно лишь подсоединить клеммные блоки IP 2 x к основанию Кат. № 048 10



Клеммные колодки с изолирующими основаниями крепятся на плоские планки 12 x 2 мм



## распределительные гребенки, вводные клеммы и соединительные кабели

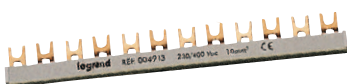

049 13



049 26

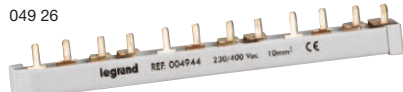

049 44



049 05

Упак. Кат. №

### Распределительные гребенки

**Однополюсные**  
**Однополюсные + нейтраль**  
Синий – нейтраль; черный – фаза

Макс.к-во подкл. устройств

13 и 12  
57

**Двухполюсные**  
6  
28

**Двухполюсные распределенные на 3 фазы**  
6  
28

**Трехполюсные**  
4  
19

**Четырехполюсные**  
3  
14

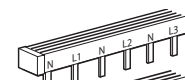
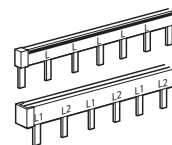

### Аксессуары для гребенок

**Изолятор контактов**  
Изолирующая разрезаемая заглушка на 12 модулей

**Боковые заглушки**  
Для однополюсных / однополюсных + нейтраль  
Для двухполюсных длиной 1 м и трехполюсных  
Для четырехполюсных и двухполюсных распределенных на 3 фазы

### Универсальные вводные клеммы

**1 полюс и 1 полюс + нейтраль**  
Сечение 4-25 мм<sup>2</sup> – IP 2 x

**Для всех типов гребенок**  
Сечение 6-35 мм<sup>2</sup>

### Соединительные кабели

Длина 270 мм – сечение 10 мм<sup>2</sup>  
Набор из 2 кабелей: фаза + нейтраль  
Нейтраль  
Фаза

### Разделительные элементы

Позволяет провести кабель между модульным оборудованием  
0,5 модулей  
1 модуль

## распределительные гребенки, вводные клеммы и соединительные кабели

### ■ Характеристики гребенок

	Макс. к-во подключаемых устройств	Длина (к-во модулей по 17,5 мм)	Сечение <sup>(1)</sup> (мм <sup>2</sup> )
1 полюс или 1 полюс + нейтраль	13 и 12	13 и 12	16 <sup>2</sup>
	57	57	16 <sup>2</sup>
2 полюса	6	12	10 <sup>2</sup>
	28	56	16 <sup>2</sup>
2 полюса, распредел. на 3 фазы	6	12	10 <sup>2</sup>
	28	56	16 <sup>2</sup>
3 полюса	4	12	10 <sup>2</sup>
	19	57	16 <sup>2</sup>
4 полюса	3	12	10 <sup>2</sup>
	14	56	16 <sup>2</sup>

### ■ Подключение гребенок

**Однополюсные гребенки**  
- синяя сторона для нейтрали

**Однополюсные и трехполюсные гребенки**  
- черная сторона для фазы

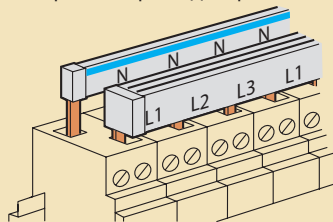
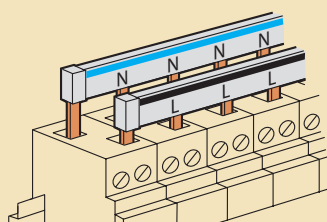

### Четырехполюсные гребенки

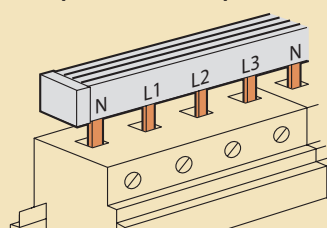

**Универсальные вводные клеммы**  
Подкл. питания к гребенке сзади  
Для всех устройств с подвижной клеммой

Подключение питания к гребенке спереди  
Для всех устройств с фиксированной клеммой

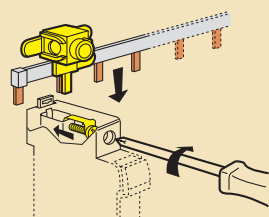
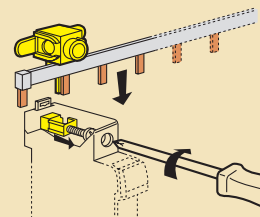

### ■ Подключение соединительного кабеля

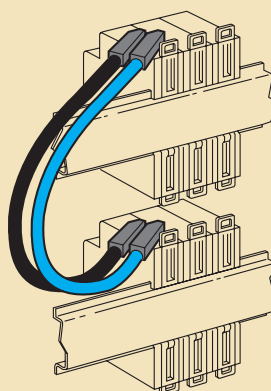

Пример:  
соединение двух линий при помощи кабеля Кат.№ 049 03

(1) Сечение 10 мм<sup>2</sup> соответствует току 63 А при вводе питания одним кабелем и 90А при двух; сечение 16 мм<sup>2</sup> соответствует току 80 А при вводе питания одним кабелем и 100 А при двух

(1) Снабжены боковыми заглушками

## модульные распределительные блоки 125-160-250 А

## модульные распределительные блоки 40-100-125-160 А монтаж на рейку или пластину



048 83



048 77

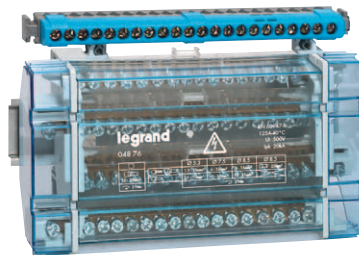

048 76 + 048 46

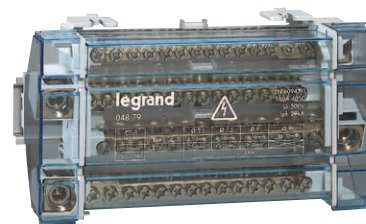

048 79

### Модульные распределительные блоки

Подключение кабеля с/без кабельных наконечников Starfix  
Самозатухание при 750°C: 5с, при 960°C: 30с  
Установка на рейку DIN  
Оснащены держателем этикеток

#### Упак. Кат. № Однополюсные

Упак.	Кат. №	А	Кол-во подключений	Сечения проводников		Isc пиковый (кА)
				Жесткий кабель	Гибкий кабель	
40	048 71	125 A	4	16 - 50	16 - 35	35
			12	1.5 - 6	1.5 - 6	
5	048 83	160 A	1	35 - 70	25 - 50	27
			7	2.5 - 10	1.5 - 10	
			2	6 - 25	6 - 16	
5	048 73	250 A	3	10 - 35	10 - 25	60
			1	70 - 150	70 - 120	
			4	2.5 - 16	2.5 - 10	
			6	10 - 35	10 - 25	

### Распределительные клеммы

Устанавливается непосредственно на выводные клеммы аппаратов:  
160 A для DPX 125, DPX 160, Vistop 100 A и 160 A, DX-H 125 A  
250 A для DPX 250EP, DPX 250, DPX-IS 250  
4x диаметром 8,9 мм  
2x диаметром 10 мм

Упак.	Кат. №	А	Кол-во клемм
1	048 67	160 A	6 x 25 <sup>2</sup>
1	048 68	250 A	4 x 35 <sup>2</sup> + 2 x 25 <sup>2</sup>

### Модульные распределительные блоки

Подключение оконцованных или неоконцованных наконечниками Starfix™ проводников  
Снабжены изолирующей задней панелью и прозрачной изолирующей передней крышкой, самозатухающей до 960° C  
Способы монтажа :  
• на рейку  
• на пластину, 2 винтами  
При установке в распределительный щит или шкаф блоки полностью закрываются заглушкой для лицевой панели  
Все шины блока изолированы.  
Возможна маркировка каждой шины маркерами CAB 3™  
Соответствуют EN 60947-1  
Возможно добавление клеммной колодки IP 2X

#### Упак. Кат. № Двухполюсные

Упак.	Кат. №	А	Кол-во подключений на шину	Сечение проводников		Isc пик (кА)	Кол-во 17.5 мм модулей
				Жесткий кабель	Гибкий кабель		
5	048 81	40 A	11	1.5 - 4	0.75 - 4	20	6
			2	6 - 16	4 - 10		
10	048 80	100 A	5	2.5 - 10	1.5 - 10	20	4
			2	10 - 25	6 - 16		
5	048 82	125 A	11	2.5 - 10	1.5 - 10	18	8
			2	10 - 25	6 - 16		
			2	10 - 35	10 - 25		

### Четырехполюсные

Упак.	Кат. №	А	Кол-во подключений на шину	Сечение проводников		Isc пик (кА)	Кол-во 17.5 мм модулей
				Жесткий кабель	Гибкий кабель		
5	048 85	40 A	11	1.5 - 4	0.75 - 4	20	6
			2	6 - 16	4 - 10		
10	048 84	100 A	5	2.5 - 10	1.5 - 10	20	4
			2	10 - 25	6 - 16		
5	048 86	125 A	7	2.5 - 10	1.5 - 10	20	6
			2	10 - 25	6 - 16		
			2	10 - 35	10 - 25		
5	048 88	125 A	11	2.5 - 10	1.5 - 10	14.5	8
			2	10 - 35	6 - 25		
1	048 76	125 A	1	2.5-10	1.5-10	14.5	8
			5	35 - 70	35 - 70		
5	048 79	160 A	8	2.5 - 10	1.5 - 10	27	10
			4	10 - 25	6 - 16		
			2	10 - 35	10 - 25 <sup>(1)</sup>		
			6	2.5-16	2.5-10		
			2	10-25	6-16		
			2	10 - 35	10-25		
			1	16 - 50	16-35		
1	50-120	50-120					

(1) Поставляются с наконечниками



## распределительные блоки



374 00

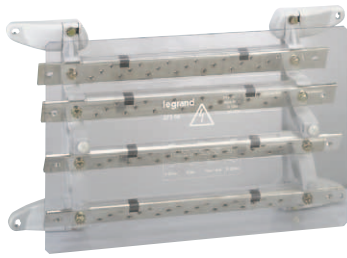

373 08

«Стандартное» распределение. Поставляются с защитным экраном

### Упак. Кат. № Суперплоские распределительные блоки

Упак.	Кат. №	Суперплоские распределительные блоки
1	374 47	<b>125 А</b> Крепится к С-обр. рейке (EN 60715) или пластине винтами М6. Имеет: - 1 зажим для присоед. подвод. проводника сечением до 35 мм <sup>2</sup> (допускается отвод) - 10 винтовых зажимов М5 для присоединения отходящих фазных проводников сеч. до 16 мм <sup>2</sup> - 17 винтовых зажимов М5 для присоединения отходящих нейтр. проводников сеч. до 16 мм <sup>2</sup> Возм. подкл. с пом. соединителя кат. № 373 65 (стр. 193).
1	374 00	<b>250 А</b> Крепится винтами М6. К кажд. полюсу распредел. блока присоединяется подводящий проводник сеч. до 150 мм <sup>2</sup> . Полюс из частей, к которым м. б. присоединены проводники: 1 x 70 мм <sup>2</sup> или 1 x 50 мм <sup>2</sup> и 1 x 35 мм <sup>2</sup> , или 2 x 35 мм <sup>2</sup> , или 1 соединитель с 3 зажимами кат. № 374 03 (стр. 210) для отход. проводников.

Упак.	Кат. №	Распред. блоки со ступенчато расположенными шинами
1	373 95	<b>125 А</b> Крепится к симметр. С-обр. рейке (EN 60715) глубиной 15 мм или к пластине винтами М4 (при снятом фиксаторе). 4 шины 12 x 4 мм, на каждой по 5 соединителей 2 x 10 мм <sup>2</sup> (поставляются не установленными).
1	374 30	Крепится к С-обр. рейке (EN 60715) фиксатором кат. № 374 39 или к пластине винтами М6. 4 шины 15 x 4 мм, на каждой: - 1 винтовой зажим М8 для присоед. подводящего проводника сеч. до 35 мм <sup>2</sup> - 5 винтовых зажимов М6 для присоед. отходящих проводников сеч. до 25 мм <sup>2</sup>
1	374 31	<b>160 А</b> Крепится к С-обр. рейке (EN 60715) фиксатором кат. № 374 39 или к пластине винтами М6. 4 шины 18 x 4 мм, на каждой: - 1 винтовой зажим М8 для присоед. подводящего проводника сеч. до 70 мм <sup>2</sup> - 5 винтовых зажимов М6 для присоед. отходящих проводников сеч. до 35 мм <sup>2</sup>
1	374 35	<b>250 А</b> Крепится к С-обр. рейке (EN 60715) фиксатором кат. № 374 39 или к пластине винтами М6. 4 шины 25 x 4 мм, на каждой: - 1 винтовой зажим М10 для присоед. подводящего проводника сечением до 120 мм <sup>2</sup> ; - 5 винтовых зажимов М8 для присоед. отходящих проводников сеч. до 35 мм <sup>2</sup>
1	373 08	<b>400 А</b> Уст. горизонтально в шкафу XL3 400, вертикально в каб. секции XL3 400, вертикально во внутр. кабельных секциях XL3 800, а также на монтажных пластинах при пом. винтов М6, поставляемых в комплекте. Распред. блок состоит из 4 изолир. луженых шин 35 x 2 мм. На каждой: - 2 гладких отв. Ø 8,5 мм для подкл. питания (гибких шин и т.д.) - 21 отв. с резьбой М6 для подкл. отходящих проводников сеч. до 70 мм <sup>2</sup> с кабельными наконечниками

## распределительные блоки

### ■ Суперплоские распределительные блоки

Самозатухание: до 960 °С согласно EN 60695-2-11.

**125 А** Кат. № 374 47 – Икз пиковый: 25 кА.

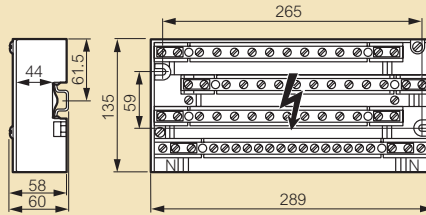

Напряжение изоляции согласно ГОСТ Р 50030.1-2000 (EN 60947-1) / ГОСТ Р 50030.1-2000 (ГОСТ Р 50030.1-2000 (EN 60947-1)) / ГОСТ Р 51321.1-2000 (МЭК 60439-1-92): 500 В.

**250 А** Кат. № 374 00 – Икз пиковый 60 кА

Напряжение изоляции согласно ГОСТ Р 50030.1-2000 (EN 60947-1) / ГОСТ Р 50030.1-2000

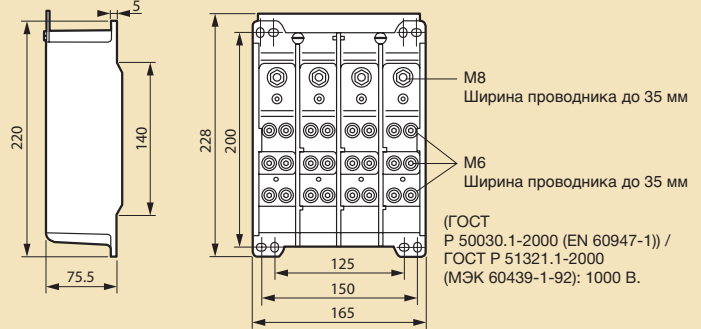

### ■ Распределительные блоки со ступенчато расположенными шинами

Самозатухание: до 850 °С согласно EN 60695-2-11.

**125 А** Кат. № 375 95 – Икз пиковый 20 кА.

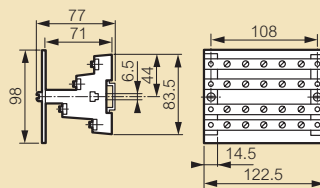

Напряжение изоляции согласно ГОСТ Р 50030.1-2000 (EN 60947-1) / ГОСТ Р 50030.1-2000 (ГОСТ Р 50030.1-2000 (EN 60947-1)) / ГОСТ Р 51321.1-2000 (МЭК 60439-1-92): 600 В.

**125/160/250 А** Кат. № 374 30/31/35 – Икз пиковый 35 кА.

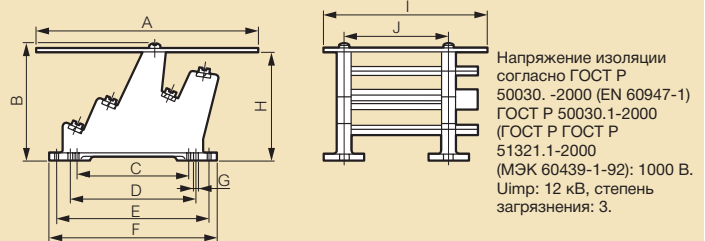

Напряжение изоляции согласно ГОСТ Р 50030.1-2000 (EN 60947-1) / ГОСТ Р 50030.1-2000 (ГОСТ Р 50030.1-2000 (EN 60947-1)) / ГОСТ Р 51321.1-2000 (МЭК 60439-1-92): 1000 В. Уипр: 12 кВ, степень загрязнения: 3.

Размеры, мм

Распределительные блоки	A	B	C	D	E	F	G	H	I	J
<b>125 А</b>	225	125	110	125	165	189	6.5	117.5	165	108
<b>160 А</b>	240	125	110	125	165	189	6.5	117.5	180	120
<b>250 А</b>	260	155	110	125	185	209	6.5	147.5	195	120

**400 А<sup>(1)</sup>** Кат. № 373 08 – Икз пиковый: 42 кА. Напряжение изоляции согласно ГОСТ Р 50030.1-2000 (EN 60947-1) / ГОСТ Р 50030.1-2000 (ГОСТ Р 50030.1-2000 (EN 60947-1)) / ГОСТ Р 51321.1-2000 (МЭК 60439-1-92): 1000 В. Уипр: 12 кВ, степень загрязнения: 3. Самогашение: до 960 °С согласно EN 60695-2-11.

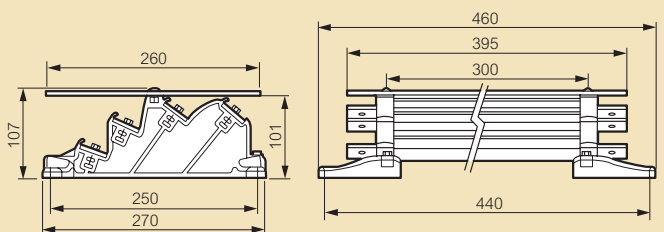

<sup>(1)</sup> При установке в горизонтальном положении с ограждением высотой не менее 300 мм

# модульные распределительные блоки

Соответствуют ГОСТ Р 50030.1-2000 (EN 60947-1)  
 Напряжение изоляции согласно ГОСТ Р 50030.1-2000 (EN 60947-1)/  
 ГОСТ Р 51321.1-2000 (МЭК 60439-1-92): 500 В.  
 Импульсное выдерживаемое напряжение (Uimp): 8 кВ, степень загрязнения: 3.  
 Использование для постоянного тока: без снижения номинальных значений.  
 Самозатухание: до 960 °С при установке токоведущих частей на суппорты.

## ■ Моноблочные распределительные блоки

2-полюсные 40 – 100 – 125 А, Кат. № 048 81/80/82

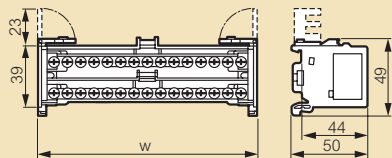

Кат.	Ширина (мм)
048 80	70
048 81	105
048 82	140
048 84	70
048 85	105
048 86	105
048 88	140
048 77	160
048 79	179

4-полюсные 40 – 100 – 125 А,

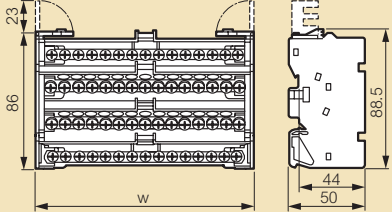

4-полюсные 160 А, Кат. № 048 79

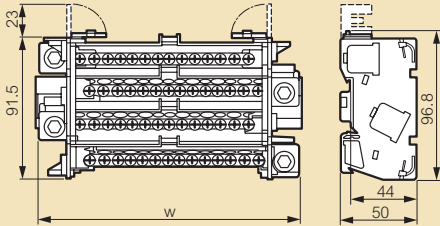

4-полюсные 250 А, Кат. № 048 77

Самозатухание: до 960 °С согласно EN 60695-2-11.

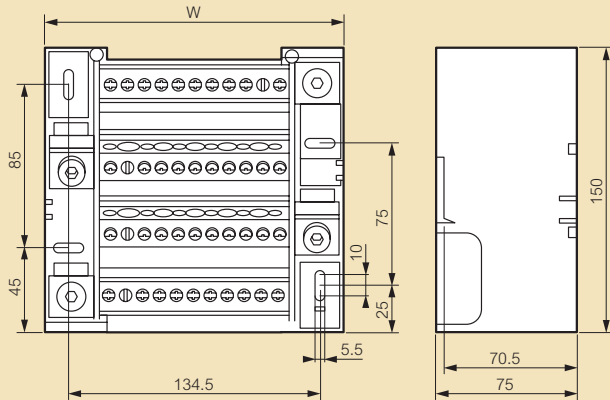

## ■ Использование с клеммными коробками со степенью защиты IP 2X

Модульный распределительный блок	Клеммные коробки со степенью защиты IP 2X	Снижение номинальных значений	
		Напряжение	Ток
048 80	048 32 <sup>(1)</sup>	400 В	80 А
048 81	048 34 <sup>(1)</sup>	400 В	40 А
048 82	048 35 <sup>(1)</sup>	400 В	100 А
048 84	048 42 <sup>(2)</sup>	400 В	80 А
048 85	048 44 <sup>(2)</sup>	400 В	40 А
048 86	048 44 <sup>(2)</sup>	400 В	100 А
048 88	048 45 <sup>(2)</sup>	400 В	100 А
048 79	048 45 <sup>(2)</sup>	400 В	100 А

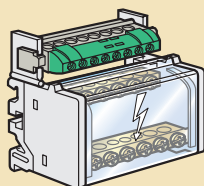

048 80 + 048 32

(1) ⊥  
 (2) Нейтраль

## ■ Модульные распределительные блоки

1-полюсные 125 – 160 – 250 А, Кат. № 048 71/83/73

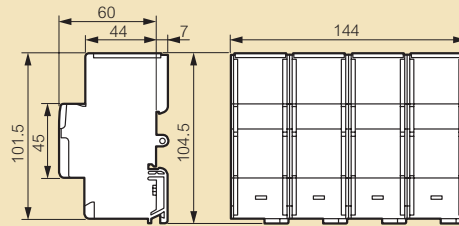

### Подключение

125 А



160 А



250 А



Кат. № 048 83

Кат. № 048 73

## ■ Распределительные зажимы, Кат. № 048 67/68

160 А

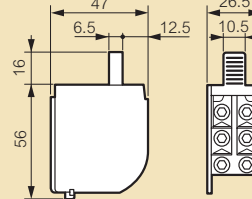

250 А

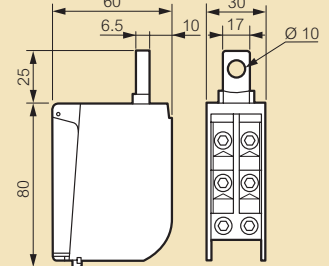

## ■ Сечение подключаемых гибких проводников с наконечниками Starfix

Распределительный блок	Отверстия на шине		Гибкие проводники с наконечниками	
	Число	Ø (мм)	Сечение (мм²)	Starfix Кат. №
048 67	6	8.5	6 – 25	376 68 – 71
048 68	4	10	6 – 35	376 68 – 77
	2	8.9	6 – 25	376 68 – 71
048 71	12	5.3	1.5 – 10	376 64 – 69
	2 x 2	10	16 – 35	376 70 – 72
048 73	4	6	2.5 – 10	376 66 – 69
	6	8.5	10 – 25	376 69 – 72
	1	–	70 – 120	–
048 80	5	5.3	1.5 – 10	376 64 – 69
	2	7.5	6 – 16	376 68 – 70 / 72
048 81	11	4.3	0.75 – 4	376 62 – 67
	2	6	4 – 10	376 67 / 68 / 69
048 82	11	5.3	1.5 – 10	376 64 – 69
	2	7.5	6 – 16	376 68 – 70 / 72
	2	9	10 – 25	376 69 / 72 / 71
048 83	7	5.3	1.5 – 10	376 64 – 69
	2	7.5	6 – 16	376 68 / 69 / 72
	3	8.9	10 – 25	376 69 / 72
	1	–	25 – 50	376 71 – 77 / 78
048 84	5	5.3	1.5 – 10	376 64 – 69
	2	7.5	6 – 16	376 68 – 70 / 72
048 85	11	4.3	0.75 – 4	376 62 – 67
	2	6	4 – 10	376 67 / 68 / 69
048 86	7	5.3	1.5 – 10	376 64 – 69
	2	7.5	6 – 16	376 68 – 70 / 72
	2	9	10 – 25	376 69 / 72
048 88	11	5.3	1.5 – 10	376 64 – 69
	4	8.5	6 – 25	376 68 – 71
048 79	1	–	35 – 70	376 77 / 78
	8	5.3	1.5 – 10	376 64 – 69
	4	7.5	6 – 16	376 68 – 70 / 72
	2	8.5	10 – 25	376 69 / 72
048 77	6	6	2.5 – 10	376 66 – 69
	2	7.5	6 – 16	376 68 – 70 / 72
	2	8.5	10 – 25	276 69 – 72
	1	10	16 – 35	376 70 – 72 / 7
	1	–	50 – 120	371 78

## таблица выбора суппортов шин стандартное распределение

СУППОРТЫ ШИН			XL <sup>3</sup> 400		XL <sup>3</sup> 800		
Тип медных шин	Макс. In (A)	Суппорты	Вертикально, в задней части шкафа или оболочки	Вертикально, в задней части кабельной секции	Вертикально, в задней части шкафа или оболочки	Вертикально, в задней части внутренней кабельной секции	Вертикально, в задней части внешней кабельной секции
Плоские	400	373 10		●		●	
		373 15	●		● <sup>(1)</sup>		
	800	373 20					
		373 21					●
		373 22/23					
		373 24/25					
С-образные	1 250	373 73/74					
	2 500	373 75/76					

(1) элемент расширения кат. № 373 14

ПЛОСКИЕ МЕДНЫЕ ШИНЫ			СУППОРТЫ ШИН							
			≤ 400 A				≤ 800 A		≤ 1 000 A	
			Кат. № 373 10		Кат. № 373 15		Кат. № 373 20		Кат. № 373 21	
Кат. №	Сечение, (мм)	Кол-во шин на полюс	I (A)		I (A)		I (A)		I (A)	
			IP ≤ 30	IP > 30	IP ≤ 30	IP > 30	IP ≤ 30	IP > 30	IP ≤ 30	IP > 30
374 34	18 x 4	1	245	200	245	200	245	200	-	-
374 38	25 x 4	1	280	250	-	-	-	-	-	-
374 18	25 x 5	1	330	270	330	270	330	270	-	-
374 19	32 x 5	1	450	400	450	400	450	400	-	-
374 40	50 x 5	1	-	-	-	-	700	630	700	630
374 41	63 x 5	1	-	-	-	-	800	700	800	700
374 59	75 x 5	1	-	-	-	-	-	-	950	850
374 43	80 x 5	1	-	-	-	-	-	-	1 050	900

С-ОБРАЗНЫЕ МЕДНЫЕ ШИНЫ			СУППОРТЫ ШИН							
			≤ 1 000 A		≤ 1 250 A		≤ 2 000 A		≤ 2 500 A	
			Кат. № 373 21		Кат. № 373 75/76		Кат. № 373 73/74		Кат. № 373 73/74 + 373 77	
Кат. № и кол-во шин на полюс (фазу)	Сечение, мм <sup>2</sup>		I (A)		I (A)		I (A)		I (A)	
			IP ≤ 30	IP > 30	IP ≤ 30	IP > 30	IP ≤ 30	IP > 30	IP ≤ 30	IP > 30
1 x 374 60	155		500	400	500	400	500	400	-	-
1 x 374 61	265		800	630	800	630	800	630	-	-
1 x 374 62	440		1 250	1 000	1 000	800	1 000	800	-	-
2 x 374 62	880		-	-	-	-	1 600	1 250	-	-
1 x 098 82	640		-	-	1 250	1 000	-	-	-	-
1 x 374 62 + 1 x 098 82	1 080		-	-	-	1 000	-	-	2 000	1 600
2 x 098 82	1 280		-	-	-	-	-	-	2 900	2 500

### XL<sup>3</sup> 4 000

Горизонтально, сверху или снизу (главные шины), мм D: 475 D: 725 D: 975			Горизонтально (передаточная шина), мм D: 475 D: 725 D: 975			Вертикально, сбоку в кабельной секции, мм D: 475 D: 725 D: 975			Вертикально, сбоку в оболочке, мм D: 725 D: 975		Вертикально, сзади, мм W: 475 W: 725 W: 975			Горизонтально, сзади, мм W: 475 W: 725 W: 975		
						●(3)	●(4)	●(6)	●(3)	●(4)	●(3)	●(4)	●(6)	●(3)	●(4)	●(6)
●(2)	●(3)	●(4)	●(2)	●(3)	●(4)	●(3)	●(4)	●(6)	●(3)	●(4)	●(4)	●(6)	●(3)	●(4)	●(6)	
	●(5)	●(6)	●(5)	●			●	●(6)					●(3+7)	●(4+7)	●(6+7)	
	●					●	●(4)		●		●(4)					
		●					●	●(4)			●	●(6)				

(5) с укороченной монтажной рамой

(6) с поперечным элементом кат. № 205 53

(7) для оболочек глубиной не менее 725 мм

(8) с монтажными стойками кат. № 205 20 в кабельных секциях

ПЛОСКИЕ МЕДНЫЕ ШИНЫ			СУППОРТЫ ШИН							
			≤ 1 600 A				≤ 4 000 A			
			Кат. № 373 22/23				Кат. № 373 24/25			
Кат. №	Сечение (мм)	Кол-во шин на полюс	I (A)		I (A)		I (A)		I (A)	
			IP ≤ 30	IP > 30	IP ≤ 30	IP > 30	IP ≤ 30	IP > 30	IP ≤ 30	IP > 30
374 40	50 x 5	1	700	630	430	350	700	630	500	420
		2	1 150	1 000	650	510	1 180	1 020	750	630
		3	-	-	-	-	1 600	1 380	1 000	900
		4	-	-	-	-	2 020	1 720	1 120	1 000
374 41	63 x 5	1	800	700	500	400	800	700	600	500
		2	1 350	1 150	770	590	1 380	1 180	750	630
		3	-	-	-	-	1 900	1 600	1 100	1 000
		4	-	-	-	-	2 350	1 950	1 350	1 200
374 59	75 x 5	1	950	850	600	475	950	850	700	600
		2	1 500	1 300	890	700	1 600	1 400	1 000	850
		3	-	-	-	-	2 200	1 900	1 250	1 100
		4	-	-	-	-	2 700	2 300	1 600	1 400
374 43	80 x 5	1	1 000	900	630	500	1 000	900	750	630
		2	1 650	1 450	940	740	1 700	1 480	1 050	900
		3	-	-	-	-	2 350	2 000	1 300	1 150
		4	-	-	-	-	2 850	2 400	1 650	1 450
374 46	100 x 5	1	1 250	1 050	750	580	1 250	1 050	850	700
		2	1 900	1 600	1 120	900	2 050	1 800	1 200	1 050
		3	-	-	-	-	2 900	2 450	1 600	1 400
		4	-	-	-	-	3 500	2 900	1 900	1 650
	125 x 5	1	-	-	-	-	1 450	1 270	1 000	800
		2	-	-	-	-	2 500	2 150	1 450	1 250
		3	-	-	-	-	3 450	2 900	1 800	1 600
		4	-	-	-	-	4 150	3 450	2 150	1 950
	80 x 10	1	-	-	-	-	1 460	1 270	1 150	950
		2	-	-	-	-	2 500	2 150	1 700	1 500
		3	-	-	-	-	3 450	2 900	2 500	2 000
	100 x 10	1	-	-	-	-	1 750	1 500	1 350	1 150
		2	-	-	-	-	3 050	2 550	2 000	1 650
		3	-	-	-	-	4 150	3 500	2 900	2 400
	120 x 10	1	-	-	-	-	2 000	1 750	1 650	1 450
		2	-	-	-	-	3 600	2 950	2 500	2 000
		3	-	-	-	-	4 800	4 000	3 500	3 000

## соединение

## алюминиевые шины и суппорты XL<sup>3</sup>

**НОВИНКА**

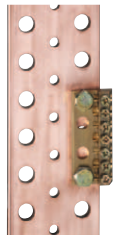

375 05  
на медной шине



374 80



374 03

«Стандартное» распределение

Упак.	Кат. №	Соединительный элемент
10	374 03	<p><b>С 3 отверстиями для присоединения отходящих проводников на ток 200 А</b></p> <p>Устанавливается на плоских медных шинах и распределительных блоках Кат. № 374 00 (стр. 148)</p> <ul style="list-style-type: none"> <li>• 1 отверстие <math>\varnothing</math> 5,3 мм для присоединения отходящего проводника сечением 1,5 - 6 мм<sup>2</sup></li> <li>• 2 отверстия <math>\varnothing</math> 7,5 мм для присоединения отходящих проводников сечением 6 - 16 мм<sup>2</sup></li> </ul> <p>Размеры: 29 x 29 x 16,8 мм</p>
5	374 05	<p><b>С 7 отверстиями для присоединения отходящих проводников на ток 400 А</b></p> <p>Устанавливается на плоских медных шинах</p> <ul style="list-style-type: none"> <li>• 4 отверстия <math>\varnothing</math> 5,3 мм для присоединения отходящих проводников сечением 1,5 - 6 мм<sup>2</sup></li> <li>• 3 отверстия <math>\varnothing</math> 7,5 мм для присоединения отходящих проводников сечением 6 - 16 мм<sup>2</sup></li> </ul> <p>Размеры: 29 x 62,5 x 16,8 мм</p>
		<p><b>Распределительные коробки для разводки алюминиевых/медных кабелей сечением до 300 мм<sup>2</sup></b></p> <p>Для разводки входящих и отходящих кабелей Коробка со степенью защиты IP2X с прозрачной самозатухающей крышкой</p> <p>Универс. крепление: на монтажной рейке или панели</p> <p>Съемная крышка с уплотнителем и местом для этикетки</p> <p>Рабочее напряжение: 690 В переменного тока в соответствии с EN 60947-1/МЭК 6064-1</p> <ul style="list-style-type: none"> <li>• Подключение алюминиевых кабелей: Согласно NFC 63-061 класс В</li> <li>• Подключение медных кабелей: Согласно EN 60947-1</li> </ul> <p>Поставляются с медными соединительными перемычками</p>
5	374 80	<p>Распределительная коробка для подключения медных/алюминиевых кабелей сечением до 120 мм<sup>2</sup> на ток до 300 А</p> <p>Входящие проводники: алюминиевые или медные сечением 16 - 120 мм<sup>2</sup></p> <p>Отходящие проводники: медные сеч. 16 - 70 мм<sup>2</sup></p>
4	374 81	<p>Распределительная коробка для подключения медных/алюминиевых кабелей сечением до 300 мм<sup>2</sup> на ток до 540 А</p> <p>Входящие проводники: алюминиевые сечением 70 - 300 мм<sup>2</sup> или медные сечением 70 - 185 мм<sup>2</sup></p> <p>Отходящие проводники: медные сеч. 70 - 150 мм<sup>2</sup></p>



373 66



373 69

Упак.	Кат. №	Суппорты 630 – 1600 А																					
1	373 66	<p>для шин в форме «С»</p> <p><b>Для XL<sup>3</sup></b></p> <p>Монтаж в XL<sup>3</sup></p> <ul style="list-style-type: none"> <li>• вертикально сзади</li> <li>• сбоку</li> <li>• сверху</li> </ul> <p>XL<sup>3</sup> глубиной 725 мм</p> <p>XL<sup>3</sup> глубиной 975 мм</p> <p>Для 3200 А удвоить суппорта</p> <p><b>Для кабельных секций</b></p> <p>глубиной 725 мм</p> <p>глубиной 975 мм</p> <p>Для токов 3200 А дублировать суппорты</p>																					
1	373 68																						
1	373 67	<p><b>Алюминиевые шины в форме «С»</b></p> <p>Длина 1780 мм</p> <table border="1"> <thead> <tr> <th>сечение мм<sup>2</sup></th> <th colspan="2">I(A)</th> </tr> <tr> <th></th> <th>IP ≤ 30</th> <th>IP ≥ 30</th> </tr> </thead> <tbody> <tr> <td>524</td> <td>800</td> <td>630</td> </tr> <tr> <td>549</td> <td>1000</td> <td>800</td> </tr> <tr> <td>586</td> <td>1250</td> <td>1000</td> </tr> <tr> <td>686</td> <td>1450</td> <td>1250</td> </tr> <tr> <td>824</td> <td>1750</td> <td>1600</td> </tr> </tbody> </table>	сечение мм <sup>2</sup>	I(A)			IP ≤ 30	IP ≥ 30	524	800	630	549	1000	800	586	1250	1000	686	1450	1250	824	1750	1600
сечение мм <sup>2</sup>	I(A)																						
	IP ≤ 30	IP ≥ 30																					
524	800	630																					
549	1000	800																					
586	1250	1000																					
686	1450	1250																					
824	1750	1600																					
1	373 69																						
		<p><b>Коннекторы</b></p> <p>Для подключения к шинам</p> <ul style="list-style-type: none"> <li>1 шина на фазу</li> <li>2 шины на фазу</li> </ul>																					
1	373 82	<p><b>Аксессуары</b></p> <p>Винт молотковидный для отходящих цепей M10</p> <p>Комплект для соединения суппортов Кат. № 373 66, 373 68 для шин на 3200 А</p>																					
1	373 83																						
80	373 59	<p><b>Коннектор 250 А</b></p> <p>4 x 6 – 35 мм<sup>2</sup></p> <p>2 x 6 – 35 мм<sup>2</sup></p> <p>Монтаж с Кат. № 373 59</p>																					
1	373 77																						
1	373 99																						

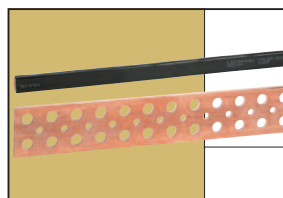

Медные шины



# Viking™ 3 силовые клеммы



Соединение медных и алюминиевых проводников



390 11



Возможность уплотнения



390 10



С маркировкой CAB 3 и Duplix

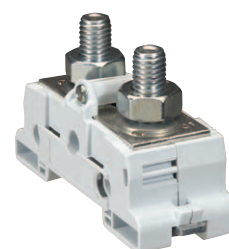

390 72

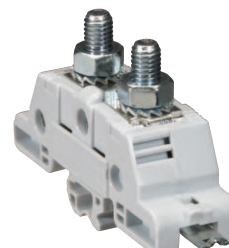

390 31

## Упак. Кат. № Для медных и алюминиевых проводников

		<p>Позволяют обеспечить соединение между входящими и отходящими кабелями          Фиксация металлической защелкой на рейке <math>\sqsubset</math> глубиной 15 мм, на рейке <math>\sqsubset</math> глубиной 15 мм, соответствующей EN 60715, а также крепление винтами к пластине          Закрываются крышками с отверстиями под кабель          Маркируются при помощи систем CAB 3, Duplix          Испытания при помощи шупа <math>\varnothing</math> 4 мм при закрытых крышках          Клеммы одинаковой ширины соединяются резьбовым стержнем          Возможность использования шунта          Кат. № 394 46/47</p>																					
		<p><b>Для симметричных реек</b>          Фиксация металлической защелкой на рейке <math>\sqsubset</math> глубиной 15 мм и рейке <math>\sqsubset</math> глубиной 15 мм, соответствующей EN 60715</p> <table border="1"> <thead> <tr> <th>Подключение макс. (мм<sup>2</sup>)</th> <th>Ширина пластины (мм)</th> <th><math>\varnothing</math> винта</th> <th>Шаг (мм)</th> </tr> </thead> <tbody> <tr> <td>35</td> <td>15</td> <td>M 8</td> <td>26</td> </tr> <tr> <td>70</td> <td>20</td> <td>M 10</td> <td>34</td> </tr> <tr> <td>120</td> <td>25</td> <td>M 10</td> <td>34</td> </tr> <tr> <td>240</td> <td>35</td> <td>M 12</td> <td>46</td> </tr> </tbody> </table>		Подключение макс. (мм <sup>2</sup> )	Ширина пластины (мм)	$\varnothing$ винта	Шаг (мм)	35	15	M 8	26	70	20	M 10	34	120	25	M 10	34	240	35	M 12	46
Подключение макс. (мм <sup>2</sup> )	Ширина пластины (мм)	$\varnothing$ винта	Шаг (мм)																				
35	15	M 8	26																				
70	20	M 10	34																				
120	25	M 10	34																				
240	35	M 12	46																				
		<p><b>Для несимметричных реек</b>          Фиксация металлической защелкой на рейке <math>\sqsubset</math> соответствующей EN 60715</p> <table border="1"> <thead> <tr> <th>Подключение макс. (мм<sup>2</sup>)</th> <th>Ширина пластины (мм)</th> <th><math>\varnothing</math> винта</th> <th>Шаг (мм)</th> </tr> </thead> <tbody> <tr> <td>35</td> <td>15</td> <td>M 8</td> <td>26</td> </tr> <tr> <td>70</td> <td>20</td> <td>M 10</td> <td>34</td> </tr> <tr> <td>120</td> <td>25</td> <td>M 10</td> <td>34</td> </tr> <tr> <td>240</td> <td>35</td> <td>M 12</td> <td>46</td> </tr> </tbody> </table>		Подключение макс. (мм <sup>2</sup> )	Ширина пластины (мм)	$\varnothing$ винта	Шаг (мм)	35	15	M 8	26	70	20	M 10	34	120	25	M 10	34	240	35	M 12	46
Подключение макс. (мм <sup>2</sup> )	Ширина пластины (мм)	$\varnothing$ винта	Шаг (мм)																				
35	15	M 8	26																				
70	20	M 10	34																				
120	25	M 10	34																				
240	35	M 12	46																				
		<p><b>Аксессуары к клеммам с болтовыми выводами</b></p> <p><b>Разделительные перегородки</b>          С возможностью установки защитных крышек          Возможность маркировки с помощью CAB 3          Для клемм с шагом 26 мм          Для клемм с шагом 34 и 46 мм</p> <p><b>Защитные крышки</b>          Для установки на разделительные перегородки          Для 3 клемм с шагом 46 мм или 4 клемм с шагом 34 мм          Для 4 клемм с шагом 26 мм          Для 4 клемм с шагом 46 мм</p>																					
		<p><b>Аксессуары к клеммам для соединения алюминиевых и медных проводников</b></p> <p>Шунт          Для клемм с шагом 36 и 42 мм          Для клемм с шагом 55 мм</p>																					

## Упак. Кат. № С болтовыми выводами

		<p>Позволяют обеспечить соединение между входящими и отходящими кабелями          Для шин и кабелей с наконечниками Пластиковая основа          Используется с маркировочными пластинами</p>																					
		<p><b>Для симметричных реек</b>          Фиксация металлической защелкой на рейке <math>\sqsubset</math> глубиной 15 мм и рейке <math>\sqsubset</math> глубиной 15 мм, соответствующей EN 60715</p> <table border="1"> <thead> <tr> <th>Подключение макс. (мм<sup>2</sup>)</th> <th>Ширина пластины (мм)</th> <th><math>\varnothing</math> винта</th> <th>Шаг (мм)</th> </tr> </thead> <tbody> <tr> <td>35</td> <td>15</td> <td>M 8</td> <td>26</td> </tr> <tr> <td>70</td> <td>20</td> <td>M 10</td> <td>34</td> </tr> <tr> <td>120</td> <td>25</td> <td>M 10</td> <td>34</td> </tr> <tr> <td>240</td> <td>35</td> <td>M 12</td> <td>46</td> </tr> </tbody> </table>		Подключение макс. (мм <sup>2</sup> )	Ширина пластины (мм)	$\varnothing$ винта	Шаг (мм)	35	15	M 8	26	70	20	M 10	34	120	25	M 10	34	240	35	M 12	46
Подключение макс. (мм <sup>2</sup> )	Ширина пластины (мм)	$\varnothing$ винта	Шаг (мм)																				
35	15	M 8	26																				
70	20	M 10	34																				
120	25	M 10	34																				
240	35	M 12	46																				
		<p><b>Для несимметричных реек</b>          Фиксация металлической защелкой на рейке <math>\sqsubset</math> соответствующей EN 60715</p> <table border="1"> <thead> <tr> <th>Подключение макс. (мм<sup>2</sup>)</th> <th>Ширина пластины (мм)</th> <th><math>\varnothing</math> винта</th> <th>Шаг (мм)</th> </tr> </thead> <tbody> <tr> <td>35</td> <td>15</td> <td>M 8</td> <td>26</td> </tr> <tr> <td>70</td> <td>20</td> <td>M 10</td> <td>34</td> </tr> <tr> <td>120</td> <td>25</td> <td>M 10</td> <td>34</td> </tr> <tr> <td>240</td> <td>35</td> <td>M 12</td> <td>46</td> </tr> </tbody> </table>		Подключение макс. (мм <sup>2</sup> )	Ширина пластины (мм)	$\varnothing$ винта	Шаг (мм)	35	15	M 8	26	70	20	M 10	34	120	25	M 10	34	240	35	M 12	46
Подключение макс. (мм <sup>2</sup> )	Ширина пластины (мм)	$\varnothing$ винта	Шаг (мм)																				
35	15	M 8	26																				
70	20	M 10	34																				
120	25	M 10	34																				
240	35	M 12	46																				
		<p><b>Аксессуары к клеммам с болтовыми выводами</b></p> <p><b>Разделительные перегородки</b>          С возможностью установки защитных крышек          Возможность маркировки с помощью CAB 3          Для клемм с шагом 26 мм          Для клемм с шагом 34 и 46 мм</p> <p><b>Защитные крышки</b>          Для установки на разделительные перегородки          Для 3 клемм с шагом 46 мм или 4 клемм с шагом 34 мм          Для 4 клемм с шагом 26 мм          Для 4 клемм с шагом 46 мм</p>																					
		<p><b>Аксессуары к клеммам для соединения алюминиевых и медных проводников</b></p> <p>Шунт          Для клемм с шагом 36 и 42 мм          Для клемм с шагом 55 мм</p>																					

## Упак. Кат. № Для медных и алюминиевых проводников

5	394 46	Шунт
5	394 47	Для клемм с шагом 55 мм

## Фиксаторы клеммников (стр. 416)

# изолирующие суппорты для распределительных шин

для шкафов и щитов

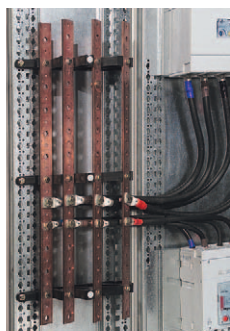

373 10

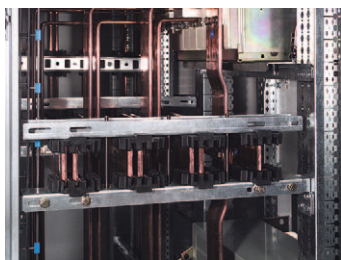

373 24

Упак.	Кат. №	<b>Универсальные суппорты – одна шина на полюс питания</b>
		<b>≤ 280 А</b>
10	373 98	Суппорт для одной шины 12 x 2 или 14 x 4 мм
10	374 37	Суппорт для одной шины 15 x 4 или 18 x 4 мм, или 25 x 4 мм
5	373 96	Комплект из двух 4-полюсных суппортов для шин 12 x 2 или 14 x 4 мм
1	374 32	Комплект из двух 4-полюсных суппортов для шин 15 x 4 или 18 x 4 мм
1	374 36	Комплект из двух 4-полюсных суппортов для шин 25 x 4 мм



Упак.	Кат. №	<b>1 шина на полюс</b>
		<b>≤ 400 А</b>
1	373 15	Суппорты для медных шин 18 x 4 и 32 x 5 мм Монтируются на шкафы и щиты
1	373 10	Суппорты для медных шин 25 x 4, 25 x 5 и 32 x 5 мм Применяются для монтажа шин вертикально Монтируются: - XL <sup>3</sup> 400, во внешнюю кабельную секцию - XL <sup>3</sup> 800, во внутреннюю кабельную секцию
1	373 11	Изолирующий профиль для медных шин 18 x 4, 25 x 4, 25 x 5 и 35 x 5 мм, длина 1 м Поставляется с монтажными аксессуарами
		<b>≤ 800 А</b>
1	373 20	Суппорты для медных шин 25 x 5, 32 x 5, 50 x 5 и 65 x 5 мм Для наклонного положения шин
		<b>≤ 1 000 А</b>
1	373 21	Суппорты для медных шин 50 x 5, 63 x 5, 75 x 5 и 80 x 5 мм и шин в форме буквы С сечением 155, 265 и 440 мм <sup>2</sup> , в наклонном положении

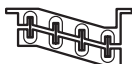

Упак.	Кат. №	<b>1 или 2 шины на полюс</b>
		<b>≤ 1 600 А</b>
1	373 22	Фиксированные суппорты для медных шин 50 x 5, 63 x 5 и 75 x 5, 80 x 5 и 100 x 5 мм
1	373 23	Дополнительный подвижный суппорт
		<b>1 – 4 шины на полюс</b>
		<b>≤ 4 000 А</b>
1	373 24	Суппорты для 4 медных шин толщиной 5 мм, или 3 медных шин толщиной 10 мм
1	373 25	Дополнительный подвижный суппорт

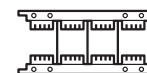

Упак.	Кат. №	<b>Монтажные суппорты</b>
		<b>Набор из 2 регулируемых траверсов<sup>(1)</sup></b>
1	205 51	Длина 350 мм
1	205 52	Длина 600 мм
1	205 53	Длина 850 мм
		<b>Набор из 2 траверсов для шасси</b>
1	205 31	Длина 350 мм
1	205 32	Длина 600 мм
1	373 14	Удлинитель суппорта служит для монтажа суппортов Кат. № 373 15 в шкафы XL <sup>3</sup> 800 и XL <sup>3</sup> 4000

**Шкафы и щиты XL<sup>3</sup> 800** (стр. 258)

**Шкафы XL<sup>3</sup> 4 000** (стр. 274)

(1) Фиксированные траверсы Кат. № 205 21/22/23, монтируются на внутренний каркас Кат. № 205 20

## изолирующие суппорты шин

### ■ Значение пикового тока (I<sub>pk</sub>)

Расстояние между суппортами определяется исходя из электродинамических сил, возникающих при коротком замыкании. Эти силы возникают между шинами, когда по ним течет ток короткого замыкания, их величина пропорциональна пиковому значению этого тока. Значение пикового тока может быть определено двумя способами, исходя из имеющихся данных:

#### Способ 1:

##### По кривым ограничения для токоограничивающих аппаратов защиты

Кривые ограничения для аппаратов защиты (DX и DPX) определяют ограниченное пиковое значение тока по отношению к ожидаемому значению тока короткого замыкания. Прямая неограниченного пикового тока I<sub>sc</sub> соответствует отсутствию защиты в цепи. В приведенной справа таблице даны ограниченные значения пикового тока короткого замыкания, прямо соответствующие максимальным ожидаемым значениям, равным отключающей способности (I<sub>cu</sub>) аппаратов защиты. Для меньших, чем I<sub>cu</sub>, ожидаемых значений ограниченные пиковые значения определяются по графикам.

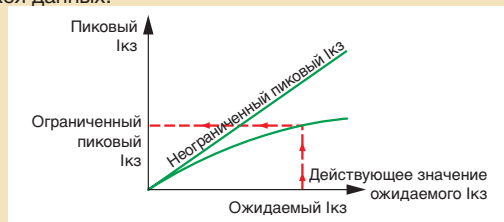

	Номинальный ток, (A)	Максимальный пиковый ток I <sub>sc</sub> , (kA)
DPX 125	16-25	11.9
DPX 125	40-63	15
DPX 125	100-125	17
DPX 160	25	14.3
DPX 160	40-160	20
DPX 250 ER	100-250	22
DPX 250	Все	27
DPX-H 250	Все	34
DPX 630	Все	34
DPX-H 630	Все	42
DPX 1600	Все	85
DPX-H 1600	Все	110

#### Способ 2:

##### Расчёт для аппаратов защиты без токоограничения

Если цепь с системой шин защищена аппаратом без токоограничения то пиковый ток будет гораздо выше. Ожидаемое пиковое значение рассчитывается по действующему значению тока короткого замыкания и коэффициенту асимметрии (n), указанному в таблице справа.

### ■ Определение расстояния между суппортами

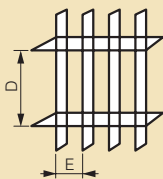

Ожидаемое действующее значение I <sub>sc</sub> , kA	n
≤ 5	1.5
5 < I ≤ 10	1.7
10 < I ≤ 20	2
20 < I ≤ 50	2.1
50 < I	2.2

#### Максимальное расстояние D (мм) при регулируемом расстоянии E.

Суппорты	373 98				374 37				
	Шины 373 88 (12 x 2) или 373 89 (12 x 4) / 374 33 (15 x 4) или 374 34 (18 x 4) или 374 38 (25 x 4)								
E (мм)	50	75	100	125	50	75	100	125	
Пиковый ток I <sub>pk</sub> , kA	10	400	600	800	350	600	750		
	15	300	450	600	800	250	400	700	
	20	250	350	450	600	150	225	375	
	25	200	250	300	400	125	150	200	250
	30					100	125	150	175
35					100	125	150	150	

#### Максимальное расстояние D (мм) при фиксированном расстоянии E.

Суппорты	373 96				373 10				373 15			
	373 88 (12 x 2)	373 89 (12 x 4)	374 33/34 (15 x 4) (18 x 4)	374 38 (25 x 4)	374 34 (18 x 4)	374 38 (25 x 4)	374 18 (25 x 5)	374 19 (32 x 5)	374 34 (18 x 4)	374 18 (25 x 5)	374 19 (32 x 5)	
Пиковый ток I <sub>pk</sub> , kA	10	200	400	550	650	550	650	800	900	1 000	1 200	1 500
	15	150	300	400	500	400	600	700	800	700	1 000	1 200
	20	125	200	300	400	300	450	550	700	550	750	950
	25	100	150	200	350	250	350	400	500	400	600	750
	30			150	200	200	300	350	400	350	500	650
	35			100	150	150	250	300	350	300	400	550
	40				100	150	200	300	300	250	350	450
	45						150	200	200	200	300	400
	50						150	175	100	200	300	400
	55						100	150	100	200	250	300
	60							150		200	250	300
	70									150	200	250
	80									150	200	250

## изолирующие суппорты шин (продолжение)

### ■ Определение расстояния между суппортами

Максимальное расстояние D (мм) при фиксированном расстоянии E = 75 мм

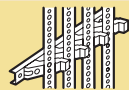
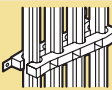
Суппорты	373 20 				373 21 							
	1 шина на полюс питания				1 С-образная шина на полюс питания			1 плоская шина на полюс питания				
Шины	374 18 (25 x 5)	374 19 (32 x 5)	374 40 (50 x 5)	374 41 (63 x 5)	374 60 155 мм <sup>2</sup>	374 61 265 мм <sup>2</sup>	374 62 440 мм <sup>2</sup>	374 40 (50 x 5)	374 41 (63 x 5)	374 59 (75 x 5)	374 43 (80 x 5)	
Пиковый ток	800	900			1 100	1 600	1 600	1 000	1 200	1 200	1 200	
I <sub>рк</sub> , кА	15	600	600	700	800	1 000	1 300	800	900	1 000	1 000	
	20	450	500	600	700	600	800	1 000	650	700	750	
	25	350	400	500	550	450	650	800	500	600	600	
	30	300	350	400	450	400	550	700	400	500	550	
	35	250	300	350	400	350	450	600	350	450	450	
	40	200	250	275	300	300	400	550	300	350	400	
	45	200	200	225	250	250	350	500	300	300	350	
	50	150	150	200	200	250	300	450	250	250	300	
	60	125	125	150	150	200	300	400	200	250	250	
	70	100	100	150	150	150	250	350	150	200	200	
	80			100	100		200	300	100	150	200	
	90						200	250	100	150	200	
	100						150	250	100	150	150	
	110						150	200	100	100	150	
	120						150	200	100	100	100	

Максимальное расстояние D (мм) при фиксированном расстоянии E = 75 мм

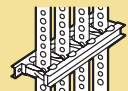

Суппорты	373 22, 373 23 									
	1 шина на полюс питания					2 шины на полюс питания				
Шины	374 40 (50 x 5)	374 41 (63 x 5)	374 59 (75 x 5)	374 43 (80 x 5)	374 46 (100 x 5)	374 40 (50 x 5)	374 41 (63 x 5)	374 59 (75 x 5)	374 43 (80 x 5)	374 46 (100 x 5)
Пиковый ток	1 000	1 200	1 200	1 200	1 200					
I <sub>рк</sub> , кА	15	800	900	1 000	1 000					
	20	650	700	750	750					
	25	500	600	600	600					
	30	400	500	550	550	700	800			
	35	350	450	450	450					
	40	300	350	400	400	450	550	600	650	700
	45	300	300	350	350	400				
	50	250	250	300	300	350	450	500	500	550
	60	200	250	250	250	300	350	400	400	450
	70	150	200	250	250	250	350	350	350	400
	80	100	150	200	200	200	250	300	300	300
	90	100	150	200	200	200	250	300	300	300
	100	100	150	150	150	200	200	250	250	250
	110	100	100	150	150	200	150	200	200	200
	120	100	100	100	100	100	150	150	200	200

#### Дополнительный суппорт:

- Для горизонтальных шин <sup>(1)</sup> Устанавливаются в дополнение:
  - к 2 фиксированным суппортам в оболочках шириной 725 или 975 мм;
  - к фиксированному суппорту в кабельных стойках шириной 475 мм.
- Для вертикальных шин При необходимости устанавливаются в дополнение к 3 фиксированным суппортам

<sup>(1)</sup> Плоские шины следует устанавливать только на фиксированные суппорты

Максимальное расстояние D (мм) при фиксированном расстоянии E = 75 мм

Суппорты	1 x 373 73/74 				2 x 373 73/74		373 75/76 	
	1 С-образная шина на полюс питания				2 С-образные шины		2 С-образные шины	
Шины	374 60	374 61	374 62	098 82	374 62 + 098 82	2 x 098 82	2 x 374 62	
Пиковый ток	1 600	1 600	1 600	1 600	1 600	1 600	1 600	
I <sub>рк</sub> , кА	15	900	900	1 000	1 600	1 600	1 600	
	20	900	900	1 000	1 600	1 600	1 000	
	25	800	800	800	800	800	800	
	30		800	800	800	800	800	
	35		800	800	800	800	800	
	40		600	600	800	800	800	
	45		600	600	800	800	800	
	50		600	600	800	800	800	
60			500	600	600	600		
	70			500	500	600	500	

**Максимальное расстояние D (мм) для шин толщиной 5 мм при фиксированном расстоянии E = 125 мм**

Суппорты		373 24, 373 25 																			
		1 шина на полюс питания					2 шины на полюс питания					3 шины на полюс питания					4 шины на полюс питания				
Шины		50 x 5	63 x 5	75 x 5 80 x 5	100 x 5	125 x 5	50 x 5	63 x 5	75 x 5 80 x 5	100 x 5	125 x 5	50 x 5	63 x 5	75 x 5 80 x 5	100 x 5	125 x 5	50 x 5	63 x 5	75 x 5 80 x 5	100 x 5	125 x 5
Пиковый ток (I <sub>pk</sub> , kA)	10	1 550	1 700	1 700	1 700	1 700	1 700	1 700	1 700	1 700	1 700	-	-	-	-	-	-	-	-	-	
	15	1 050	1 200	1 350	1 550	1 700	1 550	1 700	1 700	1 700	1 700	-	-	-	-	-	-	-	-	-	
	20	800	900	1 000	1 150	1 350	1 200	1 350	1 500	1 700	1 700	1 550	1 700	1 700	1 700	1 700	1 700	1 700	1 700	1 700	1 700
	25	650	750	800	950	1 100	950	1 100	1 200	1 400	1 550	1 250	1 450	1 600	1 700	1 700	1 550	1 700	1 700	1 700	1 700
	30	550	600	700	800	900	800	900	1 000	1 150	1 300	1 050	1 200	1 350	1 500	1 500	1 300	1 500	1 700	1 700	1 700
	35	450	550	600	650	800	700	800	900	1 000	1 150	900	1 050	1 150	1 300	1 500	1 150	1 250	1 450	1 650	1 700
	40	400	450	550	600	700	600	700	800	900	1 000	800	900	1 050	1 150	1 300	1 000	1 100	1 300	1 450	1 650
	45	350	400	450	550	600	550	600	700	800	900	700	800	900	1 050	1 200	900	1 000	1 150	1 300	1 450
	50	350	350	450	500	550	500	550	650	700	800	650	750	850	950	1 050	800	900	1 050	1 150	1 350
	60	300	300	350	400	450	400	450	550	600	700	550	600	700	800	900	650	750	850	1 000	1 100
	70	250	250	300	350	400	350	400	450	500	650	450	550	600	700	750	600	650	750	850	950
	80	-	250	250	300	350	300	350	400	450	550	400	450	550	600	700	500	600	650	750	850
	90	-	-	250	250	300	300	300	350	400	500	350	400	500	550	600	450	500	600	650	750
	100	-	-	-	250	300	250	300	300	350	500	350	400	450	500	550	400	450	550	600	700
	110	-	-	-	250	250	250	250	300	350	450	300	350	400	450	500	350	450	500	550	600
	120	-	-	-	-	250	-	250	250	300	450	300	300	350	400	450	350	400	450	550	550
	130	-	-	-	-	250	-	-	250	300	400	250	300	350	350	450	300	350	400	500	550
	140	-	-	-	-	-	-	-	250	250	400	250	250	300	350	400	300	350	400	450	500
	150	-	-	-	-	-	-	-	-	250	350	250	250	300	350	350	300	300	350	400	450
	160	-	-	-	-	-	-	-	-	250	350	-	250	250	300	350	250	300	350	400	350
170	-	-	-	-	-	-	-	-	-	350	-	250	250	300	350	250	300	300	350	300	
180	-	-	-	-	-	-	-	-	-	300	-	-	250	300	300	250	250	300	350	300	
190	-	-	-	-	-	-	-	-	-	-	-	-	250	250	300	250	250	300	300	250	
200	-	-	-	-	-	-	-	-	-	-	-	-	-	250	300	-	250	250	300	250	
210	-	-	-	-	-	-	-	-	-	-	-	-	-	250	250	-	250	250	250	200	
220	-	-	-	-	-	-	-	-	-	-	-	-	-	250	250	-	-	250	250	200	

**Максимальное расстояние D (мм) для шин толщиной 10 мм при фиксированном расстоянии E = 125 мм**

Суппорты		373 24, 373 25 								
		1 шина на полюс питания			2 шины на полюс питания			3 шины на полюс питания		
Шины		80 x 10	100 x 10	120 x 10	80 x 10	100 x 10	120 x 10	80 x 10	100 x 10	120 x 10
Пиковый ток (I <sub>pk</sub> , kA)	20	1 700	1 700	1 700	1 700	1 700	1 700	1 700	1 700	1 700
	25	1 600	1 700	1 700	1 700	1 700	1 700	1 700	1 700	1 700
	30	1 350	1 550	1 700	1 700	1 700	1 700	1 700	1 700	1 700
	35	1 150	1 300	1 450	1 700	1 700	1 700	1 700	1 700	1 700
	40	1 050	1 150	1 300	1 500	1 700	1 700	1 700	1 700	1 700
	45	900	1 050	1 150	1 350	1 550	1 700	1 700	1 700	1 700
	50	850	950	1 050	1 200	1 400	1 550	1 600	1 700	1 700
	60	700	800	850	1 000	1 150	1 300	1 350	1 550	1 700
	70	600	700	750	900	1 000	1 100	1 150	1 300	1 500
	80	550	600	650	750	900	1 000	1 000	1 150	1 300
	90	500	550	600	700	800	900	900	1 050	1 100
	100	450	500	550	600	700	800	850	900	950
	110	400	450	500	550	650	750	750	800	800
	120	350	400	450	550	600	650	700	750	750
	130	350	350	400	500	550	600	650	700	700
	140	300	350	400	450	500	600	600	650	650
	150	300	350	350	450	500	550	550	650	600
	160	250	300	350	400	450	500	550	600	500
	170	250	300	300	350	450	500	500	500	500
	180	250	300	300	350	400	450	500	450	450
190	250	250	300	350	400	450	450	400	400	
200	200	250	300	300	350	400	450	400	400	
210	200	250	250	300	350	350	400	350	350	
220	-	250	250	300	350	300	350	300	300	
230	-	200	250	300	300	300	300	300	300	
240	-	-	200	250	300	250	300	250	250	
250	-	-	200	250	300	250	250	250	250	

**Дополнительный суппорт:**

- Для горизонтальных шин <sup>(1)</sup> Устанавливаются в дополнение:
  - к 2 фиксированным суппортам в оболочках шириной 725 или 975 мм;
  - к фиксированному суппорту в кабельных стойках шириной 475 мм.
- При необходимости устанавливаются в дополнение к 3 фиксированным суппортам

(1) Плоские шины следует устанавливать только на фиксированные суппорты

**■ Изоляционные характеристики**

Согласно ГОСТ Р 50030.1-2000 (EN 60947-1)/ГОСТ Р 51321.1-2000 (МЭК 60439-1-92) (степень загрязнения: 3)

Кат. №	373 98	374 37	373 96	374 32	374 36	373 10/20	373 21	373 22/23	373 24/25
U <sub>i</sub> , В	500	500	690	1 000	1 000	1 000	1 000	1 000	1 000
U <sub>imp</sub> , кВ	8	8	8	12	12	12	12	12	12



## изолирующие суппорты шин (продолжение)

### ■ Размеры

Кат. № 373 98

Вид сбоку для шины 12 x 2 мм

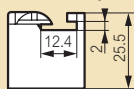

Вид сбоку для шины 12 x 4 мм

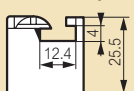

Вид сверху

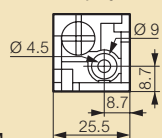

Кат. № 373 37

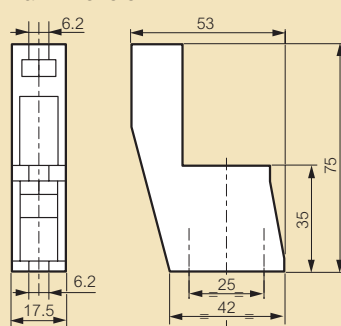

Кат. № 373 96

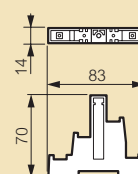

Кат. № 373 42

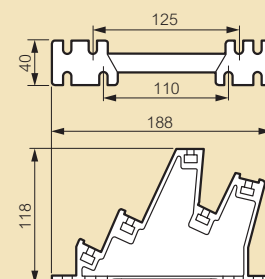

Кат. № 374 36

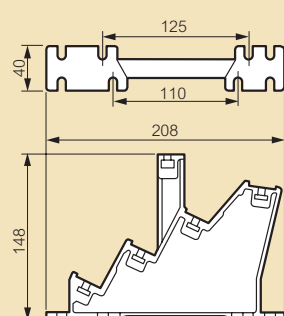

Кат. № 373 15

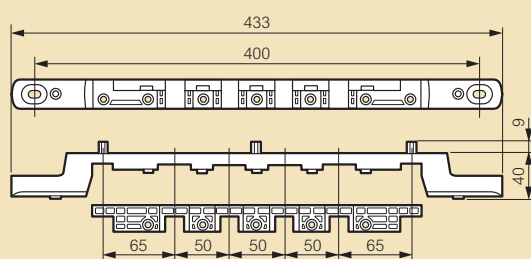

Кат. № 373 10

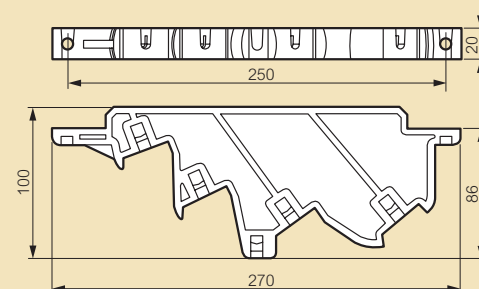

Кат. № 373 20

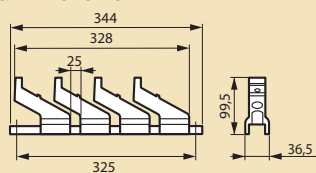

Кат. № 373 21

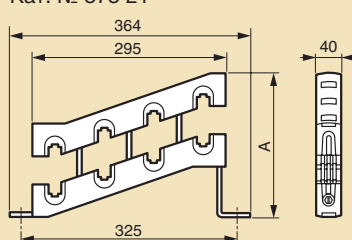

Медная шина						
D, мм	C-образная шина	50 x 5	63 x 5	75 x 5	80 x 5	
A		207	217	230	242	247

Кат. № 373 22 (фиксированный суппорт)

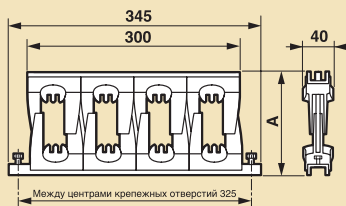

Кат. № 373 23 (дополнительный суппорт)

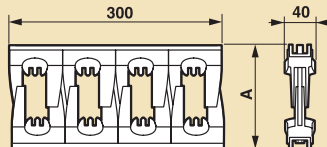

Медная шина					
D, мм	50 x 5	63 x 5	75 x 5	80 x 5	100 x 5
A	112	125	137	142	162

Кат. № 373 73/74

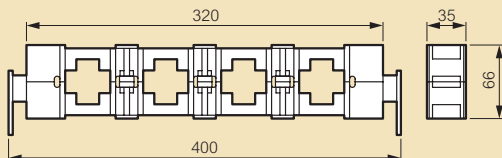

Кат. № 373 75,76

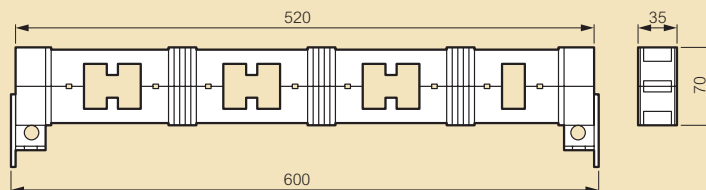

Кат. № 373 22  
(фиксированный суппорт)

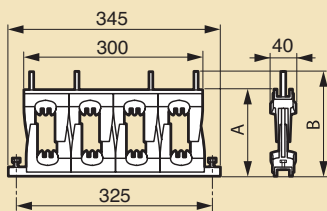

Кат. № 373 23  
(дополнительный суппорт)

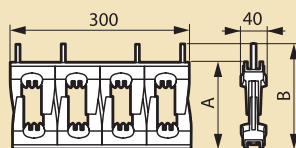

Шины толщиной 5 или 10 мм						
Кат. №	Размер мм	В 75	В 80	В 100	В 120	В 125
373 24	A	151	156	176	196	201
	B	187,5	192,5	215,5	232,5	237,5
373 25	C	151	156	176	196	201